

Проходные клеммы и клеммы "земля"

Пружинный зажим  DIN 3

Клеммы D 10/10... - 10 мм² шириной 10 мм

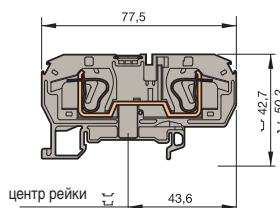

D 10/10...2L

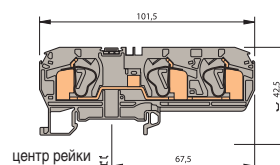

D 10/10...3L

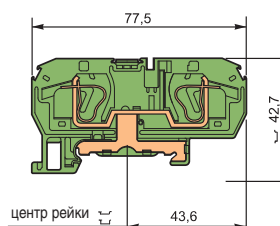
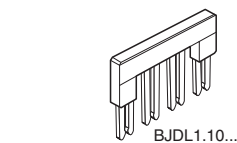
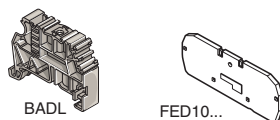

D 10/10.P...2L

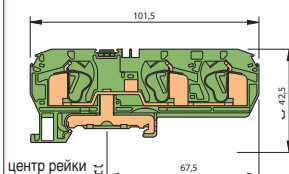

D 10/10.P...3L

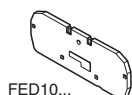

Характеристики

Сечения подключаемого провода (мм ²)	IEC NFC DIN	
	Одножильный	0.5 - 16
Многожильный	0.5 - 10	
Изол. наконечник		
Напряжение	B	1000
Ток	A	57
Ток короткого замыкания (D 10/10.PI...)	A/c	1200/1
Ток короткого замыкания (D 10/10.P...)	A/c	1200/1
Номинальное сечение провода	мм ²	10
Длина зачистки изоляции	мм	12

(1) только для D 10/10.P.2L
(2) только для D 10/10.P.3L

Выбор

Описание	Тип	№ для заказа	Упаковка
Стандартная клемма	серая <input type="checkbox"/> D 10/10.2L	1SNA 290 291 R0300	25
	синяя <input type="checkbox"/> D 10/10.N.2L	1SNA 290 293 R0500	25
	оранжевая <input type="checkbox"/> D 10/10.2L	1SNA 290 292 R0400	25
Стандартная клемма	серая <input type="checkbox"/> D 10/10.3L	1SNA 290 423 R2700	25
	синяя <input type="checkbox"/> D 10/10.N.3L	1SNA 290 424 R2000	25
	оранжевая <input type="checkbox"/> D 10/10.3L	1SNA 290 425 R2100	25

Аксессуары

Торцевой фиксатор		BADL	9 мм	1SNA 399 903 R0200	50
Торцевой изолятор	серый <input type="checkbox"/>	FED10.2L (1)	2.5 мм	1SNA 291 461 R2200	20
	оранжевый <input type="checkbox"/>	FED10.2L (1)	2.5 мм	1SNA 291 462 R2300	20
Торцевой изолятор	серый <input type="checkbox"/>	FED10.3L (2)	2.5 мм	1SNA 291 731 R2000	20
	оранжевый <input type="checkbox"/>	FED10.3L (2)	2.5 мм	1SNA 291 733 R2200	20
Собранная перемычка (с защитой IP20)	2 полюса <input type="checkbox"/>	BJDL1.10.2	57 A	1SNA 291 472 R2500	50
	3 полюса <input type="checkbox"/>	BJDL1.10.3	57 A	1SNA 291 474 R2700	50
	4 полюса <input type="checkbox"/>	BJDL1.10.4	57 A	1SNA 291 476 R2100	50
	5 полюсов <input type="checkbox"/>	BJDL1.10.5	57 A	1SNA 291 478 R0300	50

Клеммы "Земля" D 10/10.P... - 10 мм² шириной 10 мм

Характеристики

Сечения подключаемого провода (мм ²)	IEC NFC DIN	
	Одножильный	0.5 - 16
Многожильный	0.5 - 10	
Ток короткого замыкания	A/c	1200/1
Номинальное сечение провода	мм ²	10
Длина зачистки изоляции	мм	12

(1) только для D 10/10.P.2L
(2) только для D 10/10.P.3L

Выбор

Описание	Тип	№ для заказа	Упаковка
Клемма "земля"	зелено-желтая <input type="checkbox"/> D 10/10.P.2L	1SNA 290 299 R1300	25
Клемма "земля"	зелено-желтая <input type="checkbox"/> D 10/10.P.3L	1SNA 290 299 R1300	25

Аксессуары

Торцевой изолятор	серый <input type="checkbox"/>	FED10.2L (1)	2.5 мм	1SNA 291 461 R2200	20
	оранжевый <input type="checkbox"/>	FED10.2L (1)	2.5 мм	1SNA 291 462 R2300	20
Торцевой изолятор	серый <input type="checkbox"/>	FED10.3L (2)	2.5 мм	1SNA 291 731 R2000	20
	оранжевый <input type="checkbox"/>	FED10.3L (2)	2.5 мм	1SNA 291 733 R2200	20

Клеммы с пружинным соединением

С разъединителем нейтрального проводника  DIN 3

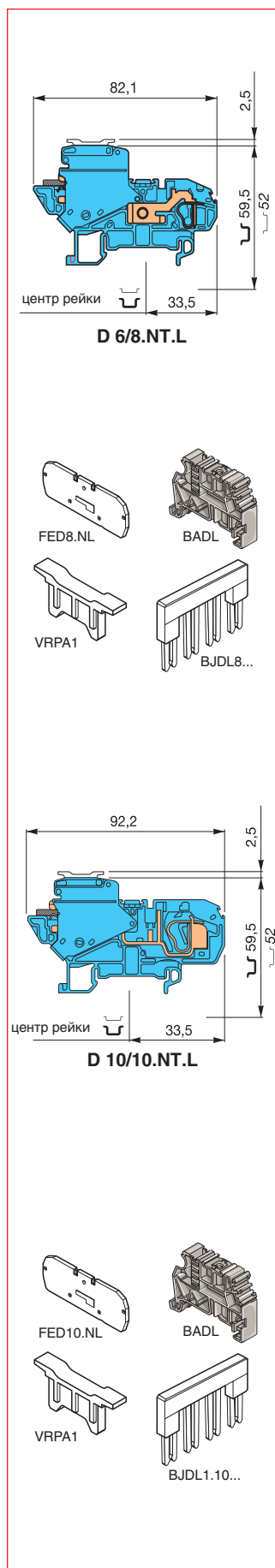

Клеммы D 6/8.NT.L - 6 мм² шириной 8 мм

Характеристики

Сечения подключаемого провода (мм ²)	Винтовой зажим	IEC NFC DIN	
		Одножильный	0.5 - 10
		Многожильный	0.5 - 6
Шина		мм	10 x 3
Напряжение		В	400
Импульсное перенапряжение		кВ	6
Номинальный ток		А	41
Номинальное сечение провода		мм ²	6
Длина зачистки изоляции		мм	12.5

Выбор

Описание	Тип	№ для заказа	Упаковка
Клемма с 1 пружиной с разъединителем нейтрального проводника синий	 D 6/8.NT.L	1SNA 399 589 R0700	50

Аксессуары

Торцевой фиксатор		BADL	9 мм	1SNA 399 903 R0200	50	
Торцевой изолятор	серый	<input type="checkbox"/>	FED8.NL	2,5 мм	1SNA 399 590 R0400	20
Разделитель цепей	оранжевый	<input type="checkbox"/>	VRPA1		1SNA 399 587 R2500	20
Переключатель IP 20 - 41 А	оранжевый	<input type="checkbox"/>	BJDЛ8.2	2 полюса	1SNA 291 122 R1600	50
			BJDЛ8.3	3 полюса	1SNA 291 123 R1700	50
			BJDЛ8.4	4 полюса	1SNA 291 144 R2400	50
			BJDЛ8.5	5 полюсов	1SNA 291 145 R2500	50

Клеммы D 10/10.NT.L - 10 мм² шириной 10 мм

Характеристики

Сечения подключаемого провода (мм ²)	Винтовой зажим	IEC NFC DIN	
		Одножильный	0.5 - 16
		Многожильный	0.5 - 10
Шина		мм	10 x 3
Напряжение		В	400
Импульсное перенапряжение		кВ	6
Номинальный ток		А	57
Номинальное сечение провода		мм ²	10
Длина зачистки изоляции		мм	12.5

Выбор

Описание	Тип	№ для заказа	Упаковка
Клемма с 1 пружиной с разъединителем нейтрального проводника синий	 D 10/10.NT.L	1SNA 399 591 R2100	25

Аксессуары

Торцевой фиксатор		BADL	9 мм	1SNA 399 903 R0200	50	
Торцевой изолятор	серый	<input type="checkbox"/>	FED10.NL	2,5 мм	1SNA 399 592 R2200	20
Разделитель цепей	оранжевый	<input type="checkbox"/>	VRPA1		1SNA 399 587 R2500	20
Переключатель IP 20 - 57 А	оранжевый	<input type="checkbox"/>	BJDЛ1.10.2	2 полюса	1SNA 291 472 R2500	50
			BJDЛ1.10.3	3 полюса	1SNA 291 474 R2700	50
			BJDЛ1.10.4	4 полюса	1SNA 291 476 R2100	50
			BJDЛ1.10.5	5 полюсов	1SNA 291 478 R0300	50